



**IMPRESSA E10/20/25**  
**Használati útmutató**



**IMPRESSA**

JURA szervíz:

Tóth László  
8921 Zalaszentiván,  
Kossuth Lajos u. 41.

Tel.: +36 / 30 / 622 - 8113  
E-mail: tothlac77@freemail.hu

Telephely  
8900 Zalaegerszeg, Csácsi út 24.

Web: <http://jura-kavegepek.com>, <http://hasznaltkavegep.com>

**Jura Impressa E10/20/25**

**Használati útmutató**

Jura Elektroapparate VertriebsgesmbH, Interpark Focus 1 A-6832 Röthis

Internet: <http://www.juraworld.at>

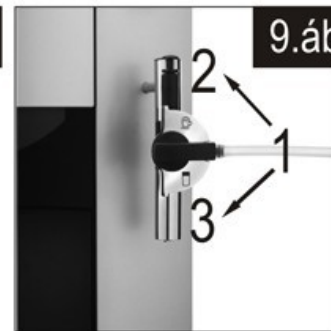
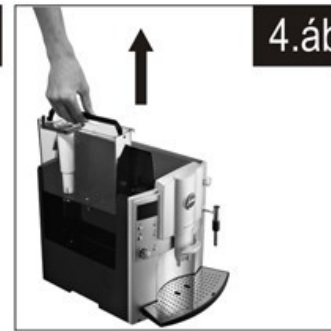

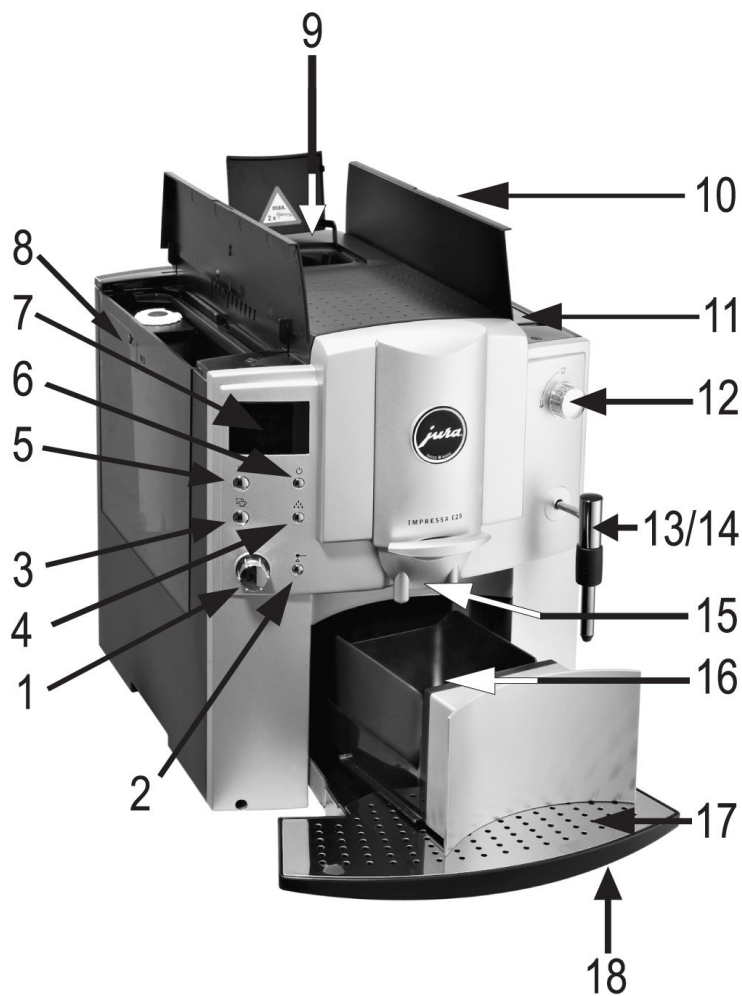

### Kezelési elemek:

1. A vízmennyiséget szabályozó forgókapcsoló
2. Őrölt kávé választó kapcsoló
3. 2 csésze kiválasztó gomb
4. Karbantartási gomb
5. 1 csésze kiválasztó gomb
6. BE/KI (EIN/AUS) főkapcsoló
7. Kijelző - párbeszéd-rendszer
8. Víztartály fogantyúval
9. Az őrölt kávé betöltőnyílása
10. A babkávé tartójának fedele
11. Aromavédő fedél
12. A gőz/forróvíz csapja
13. Cserélhető gőzkiadó/habosító fej (ld. a 6. ábrát)
14. Cserélhető forróvíz-fej, a képen látható (ld. még az 5. ábrán)
15. Állítható magasságú kávékifolyó
16. Zacctartály
17. Csepegtető-rács
18. Csepegtető tál

## Tartalomjegyzék

### Jura Impressa E10/20/25

1. Biztonsági előírások
  - 1.1 Figyelmeztetések
  - 1.2 Elővigyázatossági intézkedések
2. Az IMPRESSA E10/20/25 előkészítése
  - 2.1 A hálózati feszültség ellenőrzése
  - 2.2 A biztosíték ellenőrzése
  - 2.3 A víztartály megtöltése
  - 2.4 Kávébab betöltése
  - 2.5 A daráló beállítása
3. Az első kávé lefőzése
4. A vízkeménység beállítása
5. A Claris szűrőpatronok behelyezése
  - 5.1 A szűrő behelyezése
  - 5.2 Szűrőcsere a kijelző felhívása alapján
  - 5.3 Szűrőcsere a kijelző felhívása nélkül
6. Az IMPRESSA E10/20/25 kimosása a kijelző felhívása alapján
  - 6.1 A gép mosása a kijelző felhívása nélkül
7. A kávévíz mennyiségének beállítása
8. Egy csésze kávé készítése
9. Két csésze kávé készítése
10. Kávéfőzés előre örölt kávéból
11. Forró víz adagolása
12. Gőz adagolása
13. Gőzadagolás Profi-Auto-Cappuccino fejjel vagy Easy-Auto-Cappuccino fejjel
  - 13.1 A Profi-Auto-Cappuccino fej vagy az Easy-Auto-Cappuccino fej csatlakoztatása az IMPRESSA E10/20/25 géphez
  - 13.2 Cappuccino és forró tej készítése a Profi-Auto-Cappuccino fejjel
  - 13.3 Cappuccino készítése az Easy-Auto-Cappuccino fejjel
- 13.4 A Profi-Auto-Cappuccino fej és az Easy-Auto-Cappuccino fej tisztítása
14. Az IMPRESSA E10/20/25 gép kikapcsolása
15. Programozás
  - 15.1 A szűrő programozása
  - 15.2 A vízkeménység programozása
  - 15.3 Az automatikus kikapcsolási idő programozása
16. Karbantartás és gondozás
  - 16.1 Vízbetöltés
  - 16.2 A zacstartály ürítése
  - 16.3 A csepegtető tálca hiányzik
  - 16.4 Kávébab betöltése
  - 16.5 Szűrőcsere
  - 16.6 Általános tisztítási útmutató
  - 16.7 Az IMPRESSA E10/20/25 rendszer ürítése
17. Az IMPRESSA E10/20/25 gép tisztítása a kijelzőn megjelenő felhívás alapján
  - 17.1 Az IMPRESSA E10/20/25 gép tisztítása a kijelzőn megjelenő felhívás nélkül
18. Az IMPRESSA E10/20/25 gép vízkötelenítése a kijelzőn megjelenő felhívás alapján
  - 18.1 Az IMPRESSA E10/20/25 gép vízkötelenítése a kijelzőn megjelenő felhívás nélkül
19. Selejtezés
20. Javaslatok a tökéletes kávé elkészítéséhez
21. Jelzések
22. Jogi információk
23. Műszaki adatok

## Mielőtt hozzáfogsz a gép használatához

Gratulálunk Önnek az IMPRESSA E10/20/25 gép megvásárlásához! Annak érdekében, hogy biztosítsa IMPRESSA E10/20/25 gépének kifogástalan működését, kérjük, olvassa el tüzetesen ezt a használati útmutatót, és olyan helyen tárolja, hogy mindig megtalálja, ha valamilyen kérdése merülne fel.

Ha esetleg további információra lenne szüksége, vagy olyan problémák lépnének fel, melyeket ez a használati útmutató nem taglal részletesen, kérjük, a kívánt tájékoztatásért forduljon bizalommal a helyi szakbolthoz vagy közvetlenül hozzánk.

### 1. Biztonsági előírások

#### 1.1 Figyelmeztetések

- A gyermekek nincsenek tudatában annak, milyen veszélyekkel járhat az elektromos készülékek használata, ezért soha ne hagyjuk elektromos készülékekkel a gyermeket egyedül!
- Az IMPRESSA E10/20/25 gépet csak hozzáértő személy használhatja.
- Soha ne használja az IMPRESSA E10/20/25 gépet, ha az meghibásodott, vagy ha vezetéke megsérült.
- Soha ne merítse vízbe az IMPRESSA E10/20/25 készüléket.

#### 1.2 Elővigyázatossági előírások

- Ne tegye ki soha az IMPRESSA E10/20/25 gépet időjárásviszontagságoknak (eső, hó, fagy) és soha ne használja a készüléket nedves kézzel.
- A gépet csak vízszintes, stabil alapzatra szabad elhelyezni. Soha ne tegye forró vagy meleg felületre (pl. főzőlapra). Válasszon gyermekek és háziállatok számára nem elérhető helyet.
- Ha hosszabb ideig nem használja a gépet (pl. nyaralás idején), húzza ki a konnektorból.

- Tisztítási munkák előtt mindig húzza ki előbb a vezetékét a csatlakozó aljából.
- Amikor a csatlakozót kihúzza, ezt soha ne tegye úgy, hogy a vezetékét vagy magát az IMPRESSA E10/20/25 gépet húzza.
- Soha ne próbálja az IMPRESSA E10/20/25 gépet megjavítani, illetve kinyitni. Javítást csak a felhatalmazott szerviz-cég végezheti el eredeti tartozékok és pótalkatrészek felhasználásával.
- Az IMPRESSA E10/20/25 gépet a hálózati áramellátással egy vezeték köti össze. Ügyeljen arra, hogy ebben a vezetékben senki ne botolhasson meg, és ne kerülhessen sor így a gép lerántására. Gyermekek és háziállatok számára a vezeték ne legyen hozzáférhető.
- Az IMPRESSA E10/20/25 gépet, illetve alkatrészeit soha ne tegye mosogatógépbe.
- A gép helyét úgy válassza meg, hogy megfelelő légáramlás elejét vehesse az IMPRESSA E10/20/25 túlmelegedésének.

### 2. Az IMPRESSA E10/20/25 gép előkészítése

#### 2.1 A hálózati feszültség ellenőrzése

Az IMPRESSA E10/20/25 gép gyárilag a megfelelő feszültségre van beállítva. Győződjék meg arról, hogy az Ön hálózatának feszültsége megegyezik-e az IMPRESSA E10/20/25 gép alsó részén elhelyezett típus táblán látható adatokkal.

#### 2.2 Az elektromos biztosíték ellenőrzése

A gép üzembiztos működéséhez 10 Amperes áramerősség szükséges. Ellenőrizze, hogy az Ön hálózati biztosítóka ennek megfelelően van-e kiépítve.

#### 2.3 A víztartály megtöltése

**Megjegyzés:** Kizárólag friss, hideg vízzel töltsen fel a tartályt. Soha ne töltsön be tejet, ásványvizet vagy más folyadékot!

- Vegye ki a víztartályt és alaposan, hideg csapvízzel öblítse ki (ld. a 4. ábrát).

- Töltse fel a tartályt vízzel és helyezze be ismét az IMPRESSA E10/20/25 gépbe. Ügyeljen arra, hogy a tartály megfelelően legyen elhelyezve és szilárdan beilleszkedjen a gépbe.

## 2.4 Kávébab betöltése

**Fontos:** Annak érdekében, hogy sokáig örömmel használhassa készülékét, kérjük, tartsa szem előtt, hogy Jura kávéfőzőjének őrlőszerkezete nem alkalmas olyan babkávé darálására, amelyet a piritás során vagy után adalékokkal (pl. cukor) egészítettek ki. Az efféle keverékek használata károsodásokhoz vezet a daráló szerkezetében. Az emiatti javítások költségeire a garancia nem terjed ki.

- Nyissa fel a kávétartály fedelét (10) és vegye le az aromavédő fedelet (11).
- Távolítsa el a kávébab tartályban található szennyeződések vagy az esetleg ott levő bármiféle idegen testet.
- Töltse fel kávébabbal a tartályt, majd tegye vissza az aromavédő fedelet és csukja le a kávétartály fedelét.

## 2.5 A daráló beállítása

Önnek lehetősége van arra, hogy a kávégép darálóját a kávé pörköléséhez igazítsa. Amit mi ajánlunk:

világos pörkölésnél → finomabb őrlés (minél kisebbek a pontok, annál finomabb az őrlés)

sötétebb pörkölésnél → durvább őrlés (minél nagyobbak a pontok, annál durvább az őrlés)











**Fontos:** Az őrlési finomságot csak a daráló működésekor szabad állítani.

- Nyissa fel a kávébab tartályának fedelét (10) és távolítsa el az aromavédő fedelet (11).
- Az őrlési finomság változtatásához állítsa a forgókapcsolót (2. ábra) a kívánt pozícióra.

## 3. Amikor először élvezzi az IMPRESSA E10/20/25 géppel főzött kávé

**Megjegyzés:** Az első üzembe helyezéskor, vagy szervizelés után a készüléknek rendszerfeltöltésre van szüksége. Ez csak akkor megy végbe

gördülékenyen, ha NINCS Claris szűrő a készülékben. Kérjük, ezt a szűrőt csak akkor helyezze be, amikor a rendszer feltöltése megtörtént és a **kijelzőn** a  jelzés világít.

- Töltsön kávébabot a babkávé-tartóba (2. ábra).
- Kapcsolja be az IMPRESSA E10/20/25 gépet a  főkapcsolóval (6).
- Kijelző: a  jelzés világít.
- Töltse fel friss vízzel a víztartályt (8).
- Kijelző: a  jelzés világít.
- Állítson egy üres csészét a cserélhető forróvízkifolyó (14) alá.
- Nyissa ki a gőz-/forróvíz-adagoló csapját (13. ábra).
- Kijelző: a  jelzés villog.
- Kijelző: a  jelzés világít.
- Zárja el a gőz-/forróvíz-adagoló csapját (12).
- Kijelző: a  jelzés villog.
- Kijelző: a  jelzés világít.
- Nyomja meg a  karbantartási gombot (4).
- A készülék öblít.
- Kijelző: a  jelzés villog.
- Kijelző: a  jelzés világít.

**Megjegyzés:** Ha a kijelzőn (7) a  jelzés villog, fel kell tölteni a babkávétartót, ahogyan ezt az 1.4 rész leírja. Utána nyomja meg a kiválasztott kávéfőzési gombot. A daráló ezt követően ismét feltöltődik kávébabbal.

**Javaslat:** Ahhoz, hogy kiváló minőségű habot kapjon, az állítható magasságú kávékifolyót (15) igazítsa a kiválasztott kávécsészé

magasságához (folyót (15) igazítsa a kiválasztott kávécsésze magasságához (3. ábra).

#### 4. A vízkeménység beállítása

**Megjegyzés:** Az Ön IMPRESSA E10/20/25 gépében víz forralása történik. Ez óhatatlanul vízkövesedéshez vezet, a használat jellegének függvényében, s ezt a vízkövesedést a kijelző időben jelzi is. Az IMPRESSA E10/20/25 első használata előtt a készülékben levő érzékelőt be kell állítani a felhasznált víz keménységére. A beállításhoz vegye igénybe a készülékhez mellékelt tesztlapocskákat.

**Megjegyzés:** 1 német keménységi fok 1,79 francia keménységi foknak felel meg.

**Megjegyzés:** Az IMPRESSA E10/20/25 készüléken 6 vízkeménységi fokozat állítható be, ezeket beállítás közben a kijelzőn megtekintheti.



A Claris szűrőpatronok alkalmazásához illeszkedő beállítás, Claris-fokozat:

Kijelző: 

0 fokozat: A vízkeménység funkció kikapcsolva, az automatikus vízkövesedési kijelzés kikapcsolva.

Kijelző: 





1. fokozat: német keménységi fok 1 - 7°  
francia keménységi fok 1,79 - 12,53°

Kijelző:  , 

2. fokozat: német keménységi fok 8 - 15°  
francia keménységi fok 14,32 - 26,85°

Kijelző:  ,  , 

3. fokozat: német keménységi fok 16 - 23°  
francia keménységi fok 28,64 - 41,14°

Kijelző:  ,  ,  , 





4. fokozat: német keménységi fok 24 - 30°  
francia keménységi fok 42,96 - 53,7°



Kijelző:  ,  ,  ,  , 

Az IMPRESSA E10/20/25 gép gyári beállítása a 3-as keménységi fokozat. Ezt az értéket Ön a következő módon változtathatja meg:

Az IMPRESSA E10/20/25 készüléket **kapcsolja ki**.

- Nyomja meg a  kávéválasztási gombot (5), amíg nem világítanak a kijelzőn a következő szimbólumok:

Kijelző:  ,  ,  , 

- Válassza ki a  kávéválasztó gomb (5) egyszeri vagy többszöri megnyomásával a kívánt fokozatot.
- A kiválasztott beállítás tárolásához nyomja meg a  BE/KI (EIN/AUS) gombot (6)

**Megjegyzés:** A vízkeménységet csak az első használat előtt, vagy akkor kell beállítani, ha megváltozik a felhasznált víz minősége. Ha 30 másodpercnél hosszabb ideig nem kezd meg a fokozat beállítását, a kijelzés megszűnik, és az utoljára tárolt érték marad érvényes.















## 5. A CLARIS szűrőpatron használata

**Megjegyzés:** Ha Ön a CLARIS szűrőpatront megfelelően használja, soha nem kell a gépét vízkötelenítenie. A Claris szűrőpatronról további információkat a mellékelt „Claris” tájékoztató füzetben talál.













### 5.1 A szűrő behelyezése

Az IMPRESSA E10/20/25 készüléket **kapcsolja ki**.









- Nyissa fel a víztartályban található szűrőpatron-tartót. Helyezze be a szűrőpatront, enyhe nyomással betolva a víztartályba (1. ábra).
- Zárja le a szűrőpatron tartóját. A lecsukáskor egy kattanas hallható.
- Töltse fel a víztartályt friss folyóvízzel és tegye vissza a tartályt a helyére, a készülékbe (4. ábra).
- Nyomja meg a  kávéválasztó gombot (5), amíg meg nem jelenik a beállított vízkeménységi fokozat.
- A  kávéválasztó gombot (5) nyomja meg addig, amíg el nem éri, hogy már csak a  jelzés világítson.
- A beállítás tárolásához nyomja meg a  (EIN/AUS) kapcsolót (6).
- Kijelző: a  jelzés és a  jelzés világít.
- Állítson egy eléggé nagy edényt a gőz-/forróvíz-kifolyó csapja alá (12).
- Nyissa meg a gőz-/forróvíz-kifolyó csapját (13. ábra).
- Engedjen ki vizet mindaddig, amíg világít a  jelzés.
- Zárja el a gőz-/forróvíz-kifolyó csapot.
- Kijelző: a  jelzés villog, a készülék felfűt.
- Kijelző: a  jelzés világít.
- Nyomja meg a  karbantartási gombot (4).
- Kijelző: a  jelzés villog.
- Kijelző: a  jelzés világít.

### 5.2 Szűrőcsere a kijelzőn megjelenő csere-jelzés alapján

**Megjegyzés:** 50 liter víz felhasználása után a szűrőpatron elveszti hatékonyságát. A kijelzőn megjelenik a szűrőcserére felhívó jelzés.







- Kijelző: a  jelzés világít, a  jelzés villog.
- Nyomja meg a  karbantartási gombot (9).
- Kijelző: a  jelzés világít, a  jelzés is világít.
- Vegye ki a gépből a víztartályt és ürítse ki.
- Nyissa fel a szűrőpatron-tartót. Az új szűrőpatront enyhe nyomással helyezze be a tartóba (4. ábra).
- Zárja le a patron-tartót, amíg hallható kattanas nem jelzi a teljes lezáródást.
- Töltse meg a víztartályt hideg, friss csapvízzel és helyezze vissza az IMPRESSA E10/20/25 készülékbe.
- Helyezzen egy megfelelő (kb. 1 literes) edényt a cserélhető forróvízcsap alá (14) és nyissa meg a gőz-/forróvíz-kifolyó csapját (13. ábra).
- Kijelző: a  jelzés világít, a  jelzés villog.
- Kijelző: a  jelzés világít, a  jelzés is világít.
- Zárja el a gőz-/forróvíz-kifolyó csapját (12).
- Kijelző: a  jelzés villog, a készülék felfűt.
- Kijelző: a  jelzés világít.
- Nyomja meg a  karbantartási gombot (4).
- Kijelző: a  jelzés világít.

### 5.3 Szűrőcsere a kijelzőn megjelenő csere-jelzés nélkül





- Nyomja meg a  karbantartási gombot (4), amíg a kijelzőn a  vagy a  vagy a  nem világít.
- Csavarja el a vízmennyiség állítógombját (1), amíg a  nem világít.
- Nyomja meg a  karbantartási gombot (4).
- A szűrőcsere-program ezzel aktív állapotba került. A továbbiakban járjon el az 5.2 részben leírtak szerint, a „kijelző: a  jelzés világít, a  jelzés is világít” ponttól.





### 6. Az IMPRESSA E10/20/25 öblítése a kijelzőn erre felhívó jelzés alapján

**Megjegyzés:** Ha az IMPRESSA E10/20/25 készülék kikapcsolt állapotba került és lehűlt, bekapcsoláskor öblítési eljárást igényel a gép. A kávéfőző kikapcsolásakor automatikusan végbemegy egy öblítési eljárás.

- Kapcsolja be IMPRESSA E10/20/25 készülékét a  kapcsolóval (6).
- Kijelző: a  jelzés villog.
- Kijelző: a  jelzés világít.
- Nyomja meg a  karbantartási gombot (4).
- Kijelző: a  jelzés villog.
- Kijelző: a  jelzés világít.

### 6.1 Az IMPRESSA E10/20/25 öblítése a kijelzőn erre felhívó jelzés nélkül

- Nyomja meg a  karbantartási gombot (4), amíg a kijelzőn a  vagy a  vagy a  vagy a  jelzés nem világít.

- Csavarja el a vízmennyiség állítógombját (1), amíg a kijelzőn a  nem világít.
- Nyomja meg a  karbantartási gombot (4).
- Kijelző: a  jelzés villog.
- Kijelző: a  jelzés világít.

### 7. A kávé mennyiség beállítása

**Megjegyzés:** A vízmennyiséget állító forgógombbal (1) a kávékészítés előtt vagy során be tudja állítani a kívánt kávé mennyiséget.

**Megjegyzés:** Amennyiben a 2 csésze  gombot (3) használja, a készülék a vízmennyiséget automatikusan megkettőzi.

**Javaslat:** A vízmennyiséget szükség esetén a főzési folyamat közben is módosíthatja, vagy a kávéadagolást megszakíthatja.

### 8. Egy csésze kávé elkészítése

**Megjegyzés:** A kávé erősségét az őrlési eljárás során bármikor növelheti az 1 csésze  választógombjának (5) ismételt megnyomásával.



Például: az 1 csésze  választógomb (5) háromszori megnyomása révén erős kávé készíthető.

Kijelző: a  jelzés világít, a  jelzés villog.





**Megjegyzés:** A gomb nyomásával 3 különböző kávéerősséget állíthat be. Minél tovább nyomja az 1 csésze  választógombot (5), annál erősebb lesz a kávé.

● gyenge kávé, ● szokásos kávé, ● erős kávé.

**Megjegyzés:** A kívánt kávévíz-mennyiséget a kávékészítés előtt vagy alatt is be tudja állítani a vízmennyiséget szabályozó forgógombbal (1).

**Megjegyzés:** A  gomb (5) vagy a  gomb (3) megnyomásával a kávékészítést menet közben le tudja állítani.



- Kijelző: a  jelzés villog.





- Állítson 1 csészét az állítható magasságú kávékifolyó alá (15).
- Nyomja meg az 1 csésze  gombot (5), amíg a kijelzőn meg nem jelenik (7) a kívánt kávéerősség jelzése:
- Például: a kijelzőn a  jelzés világít, a  jelzés villog.
- A kávé elkészül.
- Kijelző: a  világít.

## 9. 2 csésze kávé elkészítése

**Megjegyzés:** A kávé erősségét 2 csésze kávé készítése esetén nem lehet megválasztani, Ön automatikusan 2 enyhe erősségű kávé kap.

**Megjegyzés:** A kívánt kávévíz-mennyiséget már a kávékészítés előtt be tudja állítani a vízmennyiséget szabályozó forgógombbal (1). A beállított érték 1 csészére vonatkozik.

**Megjegyzés:** A  gomb (5) vagy a  gomb (3) megnyomásával a kávékészítést menet közben le tudja állítani.



- Kijelző: a  jelzés világít.
- Állítson 2 csészét az állítható magasságú kávékifolyó alá (15).
- Nyomja meg a 2 csésze  gombot (3).
- Kijelző: a  jelzés villog, a  jelzés világít.
- A kávé elkészül.
- Kijelző: a  jelzés világít.









## 10. Kávékészítés előre megőrölt kávéból

**Megjegyzés:** Az IMPRESSA E10/20/25 gépben soha ne használjon fel vízben oldódó instant-kávé vagy gyorskávét. Azt javasoljuk Önnek, hogy mindig csak frissen őrölt kávébabból eredő port vagy vákuumos csomagolású előre őrölt kávé alkalmazzon. 2 adag pornál többet soha ne töltsön be. A betöltőnyílás nem tárolási

hely. Ügyeljen arra, hogy az őrölt kávé, melyet felhasznál, ne legyen túl finomra darálva. Ez ugyanis eltömődéseket okozhat a rendszerben, s ilyen esetben a kávé csak cseppenként folyik ki.

**Megjegyzés:** Ha túl kevés őrölt kávé töltsz a gépbe, a kijelzőn (7) rövid ideig a  jelzés villogása látható. Az IMPRESSA E10/20/25 készülék ezt követően megszakítja a folyamatot, s a főzést újra kell kezdeni.





**Megjegyzés:** A  gomb (5) vagy a  gomb (3) megnyomásával a befejezés előtt megszakíthatja a kávékészítést.

- Kijelző: a  jelzés világít.
- Állítson 1 csészét vagy 2 csészét az állítható magasságú kávékifolyó alá (15).
- Nyomja meg az őrölt kávé választási gombot (2).
- Kijelző: a  jelzés világít, a  jelzés is világít.
- Nyissa fel az előre őrölt kávé betöltőnyílását (9).
- Töltsön be az előre őrölt kávé betöltőnyílásába (9) 1 vagy 2 csapott adagolókanálnyi előre őrölt kávé (11. ábra), majd csukja le a fedelet.
- Nyomja meg, a kívánt adagszámnak megfelelően, az 1 csésze  (5) vagy a 2 csésze  gombot (3).
- Kijelző: a  jelzés villog, a  jelzés világít.
- A vízmennyiség forgógombjának elforgatásával (1) egyedi alapon beállíthatja a kávévíz mennyiségét.
- A kávé elkészül.
- Kijelző: a  jelzés világít.

## 11. Forró víz készítése

**Fontos:** Annak érdekében, hogy tökéletes vízkifolyást érjen el, szereze fel a cserélhető forróvíz-kifolyót (5. ábra). A cserélhető forróvíz-kifolyót (14) azonban soha ne cserélje le közvetlenül a használat után, mivel az alkatrész felforrósodik.

**Megjegyzés:** A használat megkezdésekor a víz fröccsenhet. Legyen óvatos, hogy a víz ne juthasson közvetlenül bőrfelületre.

- Kijelző: a  jelzés világít.
- Állítson egy csészét a cserélhető forróvíz-kifolyó alá (14).
- Nyissa meg a gőz-/forróvíz-adagolás csapját (13. ábra).
- Kijelző: a  jelzés villog.
- Nyomja meg a karbantartási gombot  (4).
- Ha a kívánt vízmennyiség kifolyt, zárja el a gőz-/forróvíz-adagolás csapját (12).
- Kijelző: a  jelzés világít.

## 12. Gőz adagolása



**Fontos:** Szerelje fel a cserélhető gőz-/habosító adagolót (6. ábra). Ezt az alkatrészt megtalálja az indulási csomagban. A gőzadagolás után közvetlenül ne cserélje le a gőz-/habosító adagolót (13), mivel ez a használat során felforrósodik.

**Megjegyzés:** A gőzt fel lehet használni folyadékok melegítésére, valamint tej felhabosítására cappuccino készítésekor. Ügyeljen arra, hogy folyadékok melegítésekor a cserélhető gőz-/habosító adagolót (13) felfelé kell tolni. Amikor folyadékok habosítását kívánja elérni, az adagolót tolja lefelé.

**Megjegyzés:** A rendszer sajátosságai folytán először némi víz távozik az adagolóból. Ez azonban nem befolyásolja pl. telhabosítás alkalmával a jó eredményt.

**Megjegyzés:** A gőzadagolás megkezdésekor a víz fröccsenhet és az adagoló felforrósodik. Legyen óvatos, hogy a víz, illetve gőz ne juthasson közvetlenül bőrfelületre.

- Kijelző: a  jelzés világít.
- Állítson egy csészét a cserélhető gőz-/habosító adagoló (13) alá és merítse az adagoló végét a habosítandó tejbe vagy a felmelegítendő folyadékba.

- Nyissa meg a gőz-/forróvíz-adagolás csapját (13. ábra) a gőz eresztése céljából.
- Kijelző: a  jelzés villog.
- Ha a kívánt gőzmennyiséget kiengedte, zárja el a gőz-/habosító adagoló csapját (12).
- Kijelző: a  jelzés világít.

## 13. Gőzadagolás a Profi-Auto-Cappuccino vagy az Easy-Auto-Cappuccino fejjel

**Megjegyzés:** Igény esetén külön megvásárolható a Profi-Auto-Cappuccino fej és az Easy-Auto-Cappuccino fej a géphez. Amennyiben szüksége lenne ezekre az eszközökre, lépjen kapcsolatba a márkakereskedővel.



### 13.1 A Profi-Auto-Cappuccino fej vagy az Easy-Auto-Cappuccino fej csatlakoztatása az IMPRESSA E10/20/25 géphez

- Szerelje le a cserélhető forróvíz-adagolót (5. ábra) vagy a cserélhető gőz-/habosító adagolót (6. ábra).
- Szerelje fel a Profi-Auto-Cappuccino fejet vagy az Easy-Auto-Cappuccino fejet (7. ábra).
- A szívóvezetékét kapcsolja össze a Profi-Auto-Cappuccino fejjel vagy az Easy-Auto-Cappuccino fejjel (10. ábra).

**Javaslat:** Az opcionálisan kapható tejtartó kiválóan alkalmas a tej felszívására. A tejtartót megfelelően csatlakoztassa az IMPRESSA E10/20/25 géphez (8. ábra).

### 13.2 Cappuccino és forró tej készítése a Profi-Auto-Cappuccino fejjel



**Fontos:** A tejadagolás megkezdésekor némi forró víz távozhat a gépből.

- Ha cappuccinót kíván készíteni, forgassa a választókart (1) (9. ábra) a megfelelő pozícióba (2).
- Ha forró tejet kíván adagolni, a (3) pozícióba kell fordítani a választókart (1) (9. ábra).
- A tejtartót töltsse fel tejjel (8. ábra), vagy a szívócsövet merítse be közvetlenül a tejbe.
- Helyezzen egy csészét a Profi-Auto-Cappuccino fej alá.
- Nyissa meg a gőz-/forróvíz-adagoló csapját (13. ábra), hogy gőzt engedjen ki.
- Kijelző: a  jelzés villog.
- A cappuccino / forró tej elkészül.
- Ha a kívánt gőzmennyiséget kiengedte, zárja el a gőz-/forróvíz-adagoló csapját (12).
- Kijelző: a  jelzés világít.

### 13.3 Cappuccino készítése az Easy-Auto-Cappuccino fejjel

**Fontos:** A tejadagolás megkezdésekor némi forró víz távozhat a gépből.

A tejtartót töltsse fel tejjel (8. ábra), vagy a szívócsövet merítse be közvetlenül a tejbe.

- Helyezzen egy csészét az Easy-Auto-Cappuccino fej alá.
- Nyissa meg a gőz-/forróvíz-adagoló csapját (13. ábra), hogy gőzt engedjen ki.
- Kijelző: a  jelzés villog.
- A cappuccino elkészül.
- Ha a kívánt gőzmennyiséget kiengedte, zárja el a gőz-/forróvíz-adagoló csapját (12).
- Kijelző: a  jelzés világít.



### 13.4 A Profi-Auto-Cappuccino fej és az Easy-Auto-Cappuccino fej tisztítása

**Megjegyzés:** Tej használata után a Profi-Auto-Cappuccino fejet és az Easy-Auto-Cappuccino fejet meg kell tisztítani.

- Töltsön vizet egy edénybe (kb. ½ liter) és merítse bele a szívócsövet.
- Helyezzen egy megfelelő méretű edényt a Profi-Auto-Cappuccino fej vagy az Easy-Auto-Cappuccino fej alá.
- Addig engedjen át gőzt, amíg nem érte el, hogy már csak tiszta víz távozzon a Profi-Auto-Cappuccino fejből vagy az Easy-Auto-Cappuccino fejből.

**Javaslat:** A Profi-Auto-Cappuccino fej és az Easy-Auto-Cappuccino fej leghatékonyabb tisztításához használja a JURA Auto-Cappuccino Reiniger tisztítót. Azt javasoljuk, hogy ezt a tisztítást naponta végezze el.

### 14. Az IMPRESSA E10/20/25 gép kikapcsolása

- Kijelző: a  jelzés világít.
- Kapcsolja ki az IMPRESSA E10/20/25 gépet a  üzemi kapcsolóval (6).
- Kijelző: a  jelzés villog.
- Az automatikus kikapcsolási öblítés lezajlik.

### 15. Programozás

**Megjegyzés:** Az IMPRESSA E10/20/25 gép gyárilag úgy van beállítva, hogy Ön mindenféle programozás nélkül el tudja készíteni a kávéját. Am annak érdekében, hogy az Ön ízlésének megfelelően működjön a készülék, mód van különféle beállítások külön programozására.

A következő értékek programozhatók:

- Szűrő
- Vízkeménység
- Automatikus kikapcsolás

### 15.1 A szűrő beprogramozása

Olvassa el az 5.1-es részt a szűrő behelyezéséről.













### 15.2 A vízkeménység beprogramozása

















Olvassa el a 4. fejezetet a vízkeménység beállításáról.

### 15.3 Az automatikus kikapcsolás beprogramozása

**Megjegyzés:** Önnek módjában áll beprogramozni, mikor kapcsoljon ki automatikusan az IMPRESSA E10/20/25 gép. Az automatikus kikapcsolási funkció inaktív állapota, illetve 0,5 óra és 8 óra közti értékeket programozhat be.

A programozás kezdetén az IMPRESSA E10/20/25 gép legyen **kikapcsolva**.

- Nyomja meg a  gombot (3), amíg nem világítanak a következő jelzések:
- Kijelző: , , , , 
- A  gomb többszöri megnyomásával (3) választhat az alábbi beállítások között:
- Kijelző:  = inaktív, nincs automatikus kikapcsolás
- Kijelző: ,  = kikapcsolás ½ óra elteltével.
- Kijelző: , ,  = kikapcsolás 1 óra elteltével.

- Kijelző: , , ,  = kikapcsolás 2 óra elteltével.
- Kijelző: , , , ,  = kikapcsolás 4 óra elteltével.
- Kijelző: , , , , ,  = kikapcsolás 8 óra elteltével.
- A kívánt beállítás tárolásához nyomja meg a  (6) BE-KI (EIN/AUS) kapcsolót.

## 16. Karbantartás és ápolás

### 16.1 Vízfeltöltés

- Kijelző: a  jelzés világít.

**Megjegyzés:** Ha a jelzés világít, nem lehet a kávéfőzőt használni. A 2.3 részben leírt módon töltsse fel a víztartályt.



- Kijelző: a  jelzés világít.

**Fontos:** A víztartályt naponta ki kell mosni és friss vízzel kell feltölteni. Csak hideg, friss vízzel töltsse fel a víztartályt. Soha ne töltsön a tartályba tejet, szénsavas ásványvizet vagy más folyadékot.

## 16.2 A zacstartály kiürítése



- Kijelző: a  jelzés világít.

**Megjegyzés:** Ha ez a szöveg olvasható a kijelzőn, akkor a géppel nem lehet dolgozni addig, míg a kávézacc-tartály ki nincs ürítve (14. ábra).

- Távolítsa el óvatosan a csepegtető tálcat (18). A tálcában víz található.
- Kijelző: a  jelzés villog.
- Helyezze vissza a kiürített, tiszta csepegtető tálcat (18) az IMPRESSA E10/20/25 gépbe.
- Kijelző: a  jelzés világít.

**Megjegyzés:** Amikor a csepegtető tálca megtelt, a piros víz-állapot jelző láthatóvá válik.

## 16.3 A csepegtető tálca hiányzik

- Kijelző: a  villog.
- Amennyiben ez a felirat jelenik meg a kijelzőn, akkor a csepegtető tálca (18) nincs megfelelően behelyezve, vagy egyáltalán nincs a gépben.
- Helyezze be a csepegtető tálcat (18).
- Kijelző: a  világít.

## 16.4 Kávébab betöltése

- Kijelző: a  jelzés villog.
- Hajtsa végre a gép kávébabbal való feltöltését a 2.4 részben leírtaknak megfelelően.

**Javaslat:** Az javasoljuk, hogy a kávébab-tartályt időről időre, a feltöltés előtt száraz kendővel tisztogassa meg. Ehhez az IMPRESSA E10/20/25 gépet mindig kapcsolja ki!

## 16.5 Szűrőcsere

**Megjegyzés:** 50 liter víz felhasználása után a szűrő kimerül, hatékonysága megszűnik. A kijelzőn láthatóvá válik a szűrőcserere való felhívás.

A szűrőcsere végrehajtásának módjával kapcsolatban olvassa el az 5.2 részben írottakat.

## 16.6 Általános tisztítási útmutató



- A tisztításhoz soha ne használjon fel karcoló hatású tárgyakat, drótszivacsot, súrolót, illetve maró hatású vegyi anyagokat.
- A készülék házát belül és kívül törölje le egy lágy, nedves kendő alkalmazásával.
- Tej melegítése után engedjen ki némi forróvizet, hogy ezzel belülről is megtisztuljon a cserélhető gőz-/habosító adagolófej.
- Az alaposabb tisztítások alkalmával a cserélhető gőz-/habosító adagoló fejet érdemes leszerelni (6. ábra).
- A víztartályt naponta célszerű kiöblíteni és friss vízzel feltölteni.

**Megjegyzés:** Amennyiben a víztartályban vízkőlerakódás észlelhető, ezt a kereskedelemben kapható szokásos vízkötelenítővel eltávolíthatja. A tartályt ilyenkor vegye ki a gépből (4. ábra).

**Megjegyzés:** Claris szűrőpatron használata esetén, ezt vegye ki, mielőtt hozzáfog a víztartály vízkötelenítéséhez.

## 16.7 Az IMPRESSA E10/20/25 egész rendszerének ürítése

**Megjegyzés:** Ez az eljárás akkor szükséges, ha az IMPRESSA E10/20/25 gépet szállítani fogjuk és meg kívánjuk óvni a rozsdásodási károsodásoktól.

- A gépet kapcsolja ki.
- Tegyen egy edényt a cserélhető forróvíz-kifolyócső alá (14).
- Nyissa meg a gőz-/forróvíz adagoló csapját (12).
- Nyomja meg a  karbantartási gombot (4) mindaddig, amíg a kijelzőn nem villog a  jelzés.
- A rendszer üríti magát.
- Kijelző: a  jelzés világít.
- Zárja el a gőz-/forróvíz-adagoló csapot (12).
- Az IMPRESSA E10/20/25 gép kikapcsolt állapotba kerül.





















## 17. Az IMPRESSA E10/20/25 gép tisztítása a kijelzőn megjelenő utasítás alapján

**Megjegyzés:** Az IMPRESSA E10/20/25 gépet 200 használat vagy 80 bekapcsolási öblítés után meg kell tisztítani, ezt a kijelzőn megjelenő felhívás is jelzi. Ezt követően Ön továbbra is készíthet kávét, illetve engedhet gőzt vagy forró vizet a gépből, ám azt tanácsoljuk, hogy ilyenkor néhány napon belül kerítsen sort a tisztításra (17. fejezet).

**Fontos:** Szakkereskedőjénél megkapja a Jura-tisztítótablettákat, melyek optimálisan megfelelnek az Ön IMPRESSA E10/20/25 készülékének tisztítási programjához. Szeretnénk felhívni a figyelmét arra, hogy alkalmatlan tisztítószer használata esetén nem lehet kizárni a gép károsodásait, illetve azt, hogy esetleg maradványok bukkannak fel a vízben.

**Megjegyzés:** Az elindítás után a tisztítási eljárást nem szabad megszakítani.







**Fontos:** Minden tisztítási folyamat után meg kell tisztítani az előre örölt kávé betöltőnyílását (9).



- Kijelző: a  jelzés világít, a  jelzés villog.
- Nyomja meg a  karbantartási gombot (4).
- Kijelző: a  jelzés világít, a  jelzés világít.
- Ürítse ki a tálat (18).
- Kijelző: a  jelzés villog, a  jelzés világít.
- Helyezze vissza óvatosan a tálat (18).
- Tegyen egy ½ literes edényt (12. ábra) az állítható magasságú kávékifolyó alá (15).
- Kijelző: a  jelzés világít, a  jelzés világít.
- Nyomja meg a  karbantartási gombot (4).
- Kijelző: a  jelzés világít.
- A készülékben tisztítás folyik.
- Kijelző: a  jelzés világít, a  jelzés világít, a  jelzés világít.
- Dobja be a tablettát (ld. a 15. ábrát).
- Nyomja meg a  karbantartási gombot (4).
- Kijelző: a  jelzés világít.
- A készülékben tisztítás folyik.
- Kijelző: a  jelzés világít, a  jelzés világít.
- Ürítse ki a tálat (18).
- Kijelző: a  jelzés villog, a  jelzés világít.
- Helyezze be ismét gondosan a tálat (18).
- Kijelző: a  jelzés világít.



- A tisztítás sikeresen befejeződött.

## 17.1 Az IMPRESSA E10/20/25 gép tisztítása a kijelzőn megjelenő utasítás nélkül

- Nyomja meg a  karbantartási gombot (4), amíg a kijelzőn nem világít a  vagy  vagy  jelzés.
- Forgassa a vízmennyiség szabályozógombját (1), amíg a kijelzőn nem világít a  jelzés.
- Nyomja meg a  karbantartási gombot (4).
- A „tisztítás” program aktív állapotba került. Ezt követően járjon el a 17. részben leírtak szerint, a

Kijelző: a  jelzés világít, a  jelzés világít ponttól.

## 18. Az IMPRESSA E10/20/25 gép vízkötelenítése a kijelzőn megjelenő jelzés alapján





**Megjegyzés:** Az IMPRESSA E10/20/25 gépben a használatától függően kerülhet sor vízkövesedésre. A vízkövesedés függ az Ön által használt víz keménységi fokától. A vízkötelenítés szükségességét az IMPRESSA E10/20/25 készülék felismeri. Ez után továbbra is főzhet kávé vagy engedhet gőzt vagy forró vizet a gépből, ám azt tanácsoljuk, hogy ilyenkor néhány napon belül kerítsen sort a vízkötelenítésre (18. fejezet).

**Fontos:** Szakkereskedőjénél megkapja a Jura vízkötelenítő tablettákat, melyek optimálisan megfelelnek az Ön IMPRESSA E10/20/25 készülékének vízkötelenítési programjához. Szeretnénk felhívni a figyelmét arra, hogy alkalmatlan vízkötelenítő szerek használata esetén nem lehet kizárni a gép károsodásait, illetve azt, hogy esetleg maradványok bukkannak fel a vízben.







**Fontos:** Amikor az IMPRESSA E10/20/25 gépet vízköteleníteni kell, ezt a kijelzőn felbukkanó jelzés tudatja. Ez után továbbra is főzhet kávé vagy engedhet gőzt vagy forró vizet a gépből, későbbre halasztva a vízkötelenítési program alkalmazását.







**Megjegyzés:** A vízkötelenítő szer felhasználásakor az esetleg kifröccsenő folyadékot vagy cseppeket az érzékeny felületekről, különösen a természetes kőből vagy fából készült felületekről azonnal el kell távolítani, illetve meg kell tenni a megfelelő óvintézkedéseket.

**Megjegyzés:** Mindig várja meg, amíg a betöltött vízkötelenítő szert a gép felhasználta és a tartály kiürült. Soha ne töltsön további vízkötelenítő szert utána a gépbe.















- Kijelző: a  jelzés világít, a  jelzés villog.
- Nyomja meg a  karbantartási gombot (4).
- Kijelző: a  jelzés világít, a  jelzés világít.
- Ürítse ki a tálat (18).
- Kijelző: a  jelzés villog, a  jelzés világít.
- Helyezze vissza óvatosan a tálat (18).
- Kijelző: a  jelzés világít, a  jelzés világít.

Oldja fel egy adag (2 tablettá) szert teljes mértékben egy edényben, 0,5 liter vízben, és töltsze az oldatot a víztartályba. Helyezze be a víztartályt.

- Kijelző: a  jelzés világít, a  jelzés világít.
- Helyezzen egy megfelelő méretű edényt a cserélhető forróvíz-kifolyó alá (14).
- Nyissa meg a gőz-/forróvíz adagoló csapját (13. ábra).
- Kijelző: a  jelzés villog, a  jelzés világít.
- A készülékben vízkötelenítés folyik.
- Kijelző: a  jelzés világít, a  jelzés világít.
- Zárja el a gőz-/forróvíz-adagoló csapját (12).
- Kijelző: a  jelzés világít.
- A készülékben vízkötelenítés folyik.







- Kijelző: a  jelzés világít, a  jelzés világít.
- Ürítse ki a tálat (18).
- Kijelző: a  jelzés világít, a  jelzés villog.
- Helyezze be ismét gondosan a tálat (18).
- Kijelző: a  jelzés világít, a  jelzés világít.



**Megjegyzés:** A víztartályt alaposan öblítse ki, s töltsse fel friss, hideg csapvízzel. Ezt követően a tartályt helyezze vissza az IMPRESSA E10/20/25 gépbe.

- Kijelző: a  jelzés világít, a  jelzés világít.
- Nyissa meg a gőz-/forróvíz adagoló csapját (13. ábra).
- Kijelző: a  jelzés világít, a  jelzés villog.
- A készülékben vízkötelenítés folyik.
- Kijelző: a  jelzés világít, a  jelzés világít.
- Miután elzárta a gőz-/forróvíz-adagoló csapját (12), a kijelzőn (7) megjelenik:
- Kijelző: a  jelzés világít.
- A készülékben vízkötelenítés folyik.
- Kijelző: a  jelzés világít, a  jelzés világít.
- Ürítse ki a tálat (18).
- Kijelző: a  jelzés világít, a  jelzés villog.
- Helyezze be ismét gondosan a tálat (18).
- Nyomja meg a  karbantartási gombot (4).
- Kijelző: a  jelzés villog.
- Kijelző: a  jelzés világít.

- A vízkötelenítés sikeresen befejeződött.

## 18.1 Az IMPRESSA E10/20/25 gép vízkötelenítése a kijelzőn megjelenő jelzés nélkül

- Nyomja meg a  karbantartási gombot (4), amíg a kijelzőn nem világít a  vagy  vagy  jelzés.
- Forgassa a vízmennyiség szabályozógombját (1), amíg a kijelzőn nem világít a  jelzés.
- Nyomja meg a  karbantartási gombot (4).
- A „vízkötelenítés” program aktív állapotba került. Ezt követően járjon el a 18. részben leírtak szerint, a

Kijelző: a  jelzés világít, a  jelzés világít ponttól.

## 19. Selejtezés

Kérjük, hogy az IMPRESSA E10/20/25 készüléket kiselejtezéskor, a szakszerű hulladékkezelés érdekében adja át a szakkereskedőnek, a szervíznek vagy a Jura cégnek.

## 20. Javaslatok a tökéletes kávé elkészítéséhez

*Állítható magasságú kifolyócső (15)*

A kávékifolyót az Ön által használt csésze méretéhez igazíthatja (3. ábra).

*Őrlés*

















Olvassa el ezzel kapcsolatban a 2.5 részt az őrlési finomság beállításáról.

*A csészék előmelegítése*

A csészét forró vízzel vagy gőzzel is elő lehet melegíteni. Minél kevesebb kávé kerül egy csészébe, annál fontosabb az előmelegített csésze.

#### *Cukor és tejszín*

A kávé kevergetésekor hő távozik el. Amennyiben cukrot vagy a hűtőszekrényből kivett tejszínt adunk a kávéhoz, az ital hőmérséklete számottevően csökken.

21. Üzenetek		
Kijelző	Ok	Megoldás
 jelzés világít Vizet kell tölteni a gépbe.	A víztartály üres  A tartályban levő vízmennyiség-jelző úszó meghibásodott.	Töltse fel a tartályt vízzel.  Mossa ki vagy vízkötelenítse a tartályt.
 jelzés villog Kávébabot kell tölteni a gépbe.	A kávébab tartálya üres.	Töltse fel a kávébab tartályát.
 jelzés világít A zacstartályt üríteni kell	A zacstartály megtelt.  Az ürítés után túl gyorsan visszahelyezték a tálat.	Ürítse ki a zacstartályt.  A fiókot csak 10 mp eltelte után tegye vissza.
 jelzés villog A csepegtető tálca hiányzik	A csepegtető tálca hiányzik vagy nincs megfelelően a helyén.	A tálcat tegye vissza megfelelő módon.
 jelzés világít, a  jelzés villog A gépet tisztítani kell	Tisztításra van szükség.	Hajtsa végre a tisztítási eljárást (17. fejezet).
 jelzés világít, a  jelzés villog A gép elvízkövesedett	Vízkötelenítésre van szükség	Hajtsa végre a vízkötelenítési eljárást (18. fejezet).
 jelzés világít, a  jelzés villog Szűrőt kell cserélni	A szűrő kapacitása kimerült	Cserélje ki a szűrőt (5.2 rész)
Error - hibajelzés  ,  ,  ,  ,  ,  jelzés világít	Általános zavar	<ul style="list-style-type: none"> <li>- Kapcsolja ki a gépet.</li> <li>- Húzza ki a hálózati csatlakozót.</li> <li>- Csatlakoztassa ismét a hálózathoz az IMPRESSA E10/20/25 gépet.</li> <li>- Kapcsolja be a gépet.</li> </ul>

Bármiféle egyéb hibajelzés esetén a JURA cég ügyfélszolgálatánál vizsgálta meg IMPRESSA E10/20/25 készülékét.

22. Problémák		
<b>Probléma</b>	<b>Ok</b>	<b>Megoldás</b>
Igen erős zaj hallható a darálóból.	Idegen test került a darálóba.	Előre őrölt kávéval továbbra is lehet kávéat főzni.  Az IMPRESSA E10/20/25 gépet vizsgálta meg a Jura ügyfélszolgálatával.
Túl kevés a hab a tejhajosításkor.	A habosító fej eltömődött.  A habosító fej helytelen pozícióban van.	Tisztítsa meg a habosító fejet.  Ld. a gőz-adagolásról szóló részt (12. fejezet).
Kávé készítésekor a kávé csak cseppenként folyik ki.	Túl finomra állította az őrlést.  Túl finom őrlésű előredarált kávé használ.	A darálót állítsa durvább őrlésre.  Használjon durvább őrlésű előredarált kávé.

A kijelzőt nagy frekvenciájú elektromágneses hatások megzavarhatják. Kávé főzésére azonban ilyen esetben is mód van.

Amennyiben a hibajelzéseket vagy problémákat a leírt eljárásokkal sem lehet kiküszöbölni, kérjük, forduljon szakkereskedőjéhez vagy közvetlenül a Jura Elektroapparate AG céghez.

## 23. Jogi információk

Ez a használati útmutató a készülék rendeltetésszerű használatához, helyes kezeléséhez és szakszerű karbantartásához szükséges információkat tartalmazza.

A használati útmutatóban található utasítások ismerete és betartása előfeltétele a veszélytelen használatnak, az üzemeltetés és karbantartás biztonságának.

A használati útmutató nem tud minden elképzelhető alkalmazási módot figyelembe venni. A készüléket magán célú háztartási alkalmazásra tervezték. Felhívjuk a figyelmet arra is, hogy a használati útmutató tartalma nem képezi részét semmiféle korábbi vagy létrejövő megállapodásnak, engedélynek vagy jogi viszonyoknak, illetve ezeket nem változtatja meg. A JURA Elektroapparate AG mindennemű kötelezettsége a mindenkorai vásárlási szerződésből adódik, amely a szavatossági szolgáltatás teljes és érvényes szabályait tartalmazza. Ezen szerződéses szavatossági meghatározásokat a használati útmutató nem bővíti ki és nem is korlátozza.

A használati útmutató szerzői jogi védelmet élvező információkat tartalmaz. Másolása és fordítása más nyelvre tilos a JURA Elektroapparate AG előzetes írásbeli jóváhagyása nélkül.

JURA szervíz:

Tóth László  
8921 Zalaszentiván,  
Kossuth Lajos u. 41.

Tel.: +36 / 30 / 622 - 8113  
E-mail: tothlac77@freemail.hu

Telephely  
8900 Zalaegerszeg, Csácsi út 24.

Web: <http://jura-kavegepek.com>, <http://hasznaltkavegep.com>

## 24. Műszaki adatok

Feszültség:	230V AC
Teljesítmény:	1450 W
Biztosíték:	10 A
Biztonsági ellenőrzés:	
Energiafelhasználás várakozási állapotban:	kb. 2,6 Wh
Energiafelhasználás kávéfőzési készletben:	kb. 11 Wh
Szivattyúnyomás:	statikus, max. 15 bar
Víztartály:	1,9 liter
A kávébab-tartály befogadóképessége:	200 g
A zacstartály befogadóképessége:	max. 16 adag
Vezetékhozz:	kb. 1,1 m
Súly:	8,6 kg
Méretetek (szélesség x magasság x mélység):	28 x 34,5 x 41,5 cm

Ez a készülék megfelel az Európai Közösség (EK) következő irányelveinek: 73/23/EGK, 1973.02.19., „Alacsony feszültségű berendezések irányelvei”, beleértve az EGK 93/336 sz. módosító irányelvét is. 89/336/EGK, 1989.05.03., „EMV-irányelv”, beleértve az EGK 92/31. sz. módosító irányelvét is.